

# TERMIČNI STISKALNIK P1210/P1010/P0708

P1210, P1010 in P0708 si delijo ta priročnik (enojni pogled)

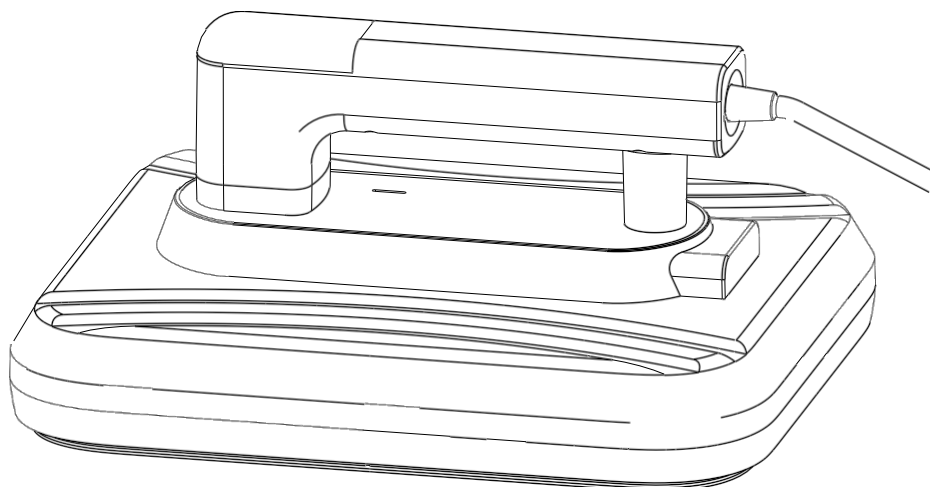

## EN Začnite tukaj



 Opozorila je treba natančno upoštevati, da se izognete telesnim poškodbam.

### Parametri prenosa (za referenco)

		
Majica (brez bombaža)	Majica (PU fleksibilna folija)	Aluminijasta plošča
200 °C (392 °F) 60 s	170 °C (338 °F) 25 s	180 °C (356 °F) 80 s

### Glavni parametri

Ime izdelka	Prenosni stroj za toplotno stiskanje	Nazivna napetost	220 V~	110 V~
Številka izdelka	P1210/P 1010/P0708	Nazivna frekvenca	50–60 Hz	
Najvišja temperatura	200 °C      392 °F	Nazivna moč	1000 W	800 W
Najdaljši čas	999S	Dolžina kabla	2 m	

Komentar o funkciji

# 1

 ZMANJŠAJ

 GUMB ZA VKLOP

 TEMP/ČAS

 POVEČAJ

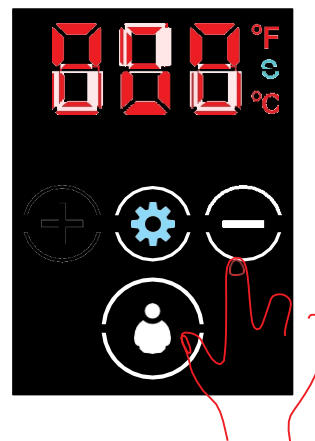
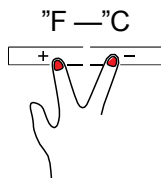

Opomba: Pritisnite (+/-) za preklop med Fahrenheitom in Celzijem

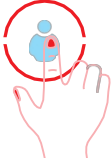
 3 sekunde  
enkrat  
kliknite

**GUMB ZA VKLOP**

1. Pritisnite in držite 3 sekunde, da vklopite napravo.
2. Pritisnite in držite še 3 sekunde. Naprava se izklopi.
3. Kratak klik, začne se odštevanje.
4. Še enkrat kratko pritisnite, ponastavitev.

 5 sekund

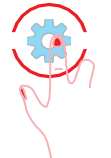

**ZMANJŠANJE**

1. Dolgo pritisnite za 5 sekund, nastavite čas samodejnega izklopa

 kliknite  
enkrat  
2 Ssekund

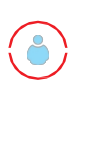

**NASTAVITVE**

1. Kliknite enkrat, nastavite čas. Kliknite še enkrat, nastavite temperaturo.
2. Dolgo pritisnite za 5 sekund, popravek temperaturne razlike 30 °C.

**VIBRACIJA PUM P  
NASTAVITVE**

1. Pritisnite tipko za vklop/izklop, da vstopite v stanje odštevanja. Pritisnite tipki plus in minus, da nastavite položaj črpalke

**Pretvorba temperature  
"F" "C  
Fahrenheit–Celsius**

## PRENOS TOPLOTE NA OBLAČILA

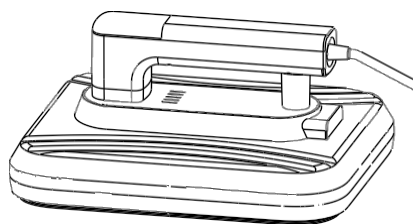

Korak 1: Nastavite čas in temperaturo.

Korak 2: Položite vnaprej natisnjen vzorec na oblačila.

Korak 3: Postavite napravo na vzorec, nastavite vibracijsko prestavo in potrpežljivo počakajte. Korak 4: Prenos je končan.



Dodatki se razlikujejo glede na model, ki ga izbere stranka; slike so le informativne.

## PRENOS TOPLOTE NA ALUMINIJSKO PLOŠČO

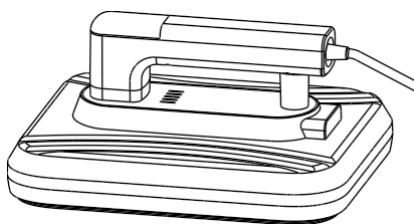

Korak 1: Nastavite čas in temperaturo.

Korak 2: Položite vnaprej natisnjen vzorec na aluminijasto ploščo.

Korak 3: Postavite stroj na vzorec, nastavite vibracijsko prestavo in potrpežljivo počakajte.

Korak 4: Prenos je končan.

## PREDSTAVITEV MODELA

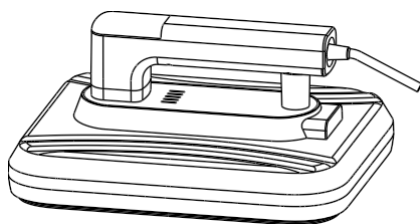

**P1210 / 12 × 10 palcev**

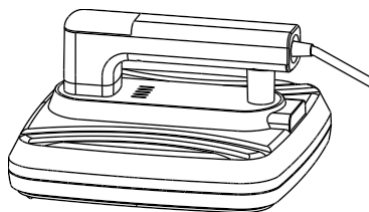

**P1010 / 10 × 10  
palcev**

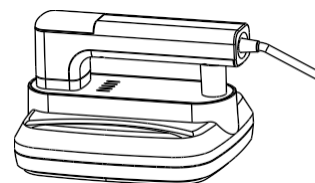

**P0708 / 7 × 8 palcev**

**Stroj je na voljo v treh velikostih**

## Main spare parts

1. Silicone pad
2. Tray
3. Hot plate
4. Middle cover
5. Top cover
6. Touchpad
7. Handle

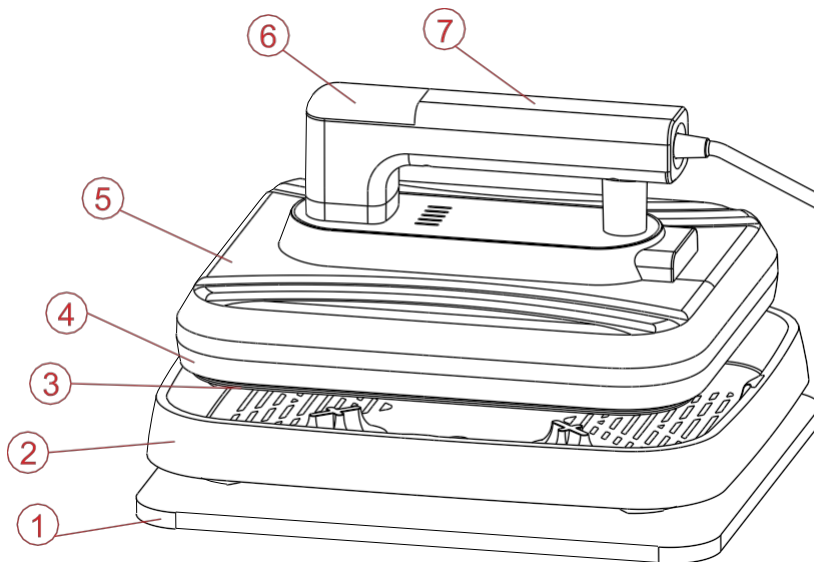

## Garancija

Izdelki so v celoti v skladu z Zakonom o varstvu potrošnikov Ljudske republike in Zakonu o kakovosti izdelkov Ljudske republike Kitajske. Storitve so naslednje:

V roku 12 mesecev ima ta izdelek napake v delovanju, navedene v „Tabeli napak v delovanju izdelka“. To potrди podjetje SUNMETA in se lahko brezplačno uporabi za servisno vzdrževanje. Če je garancija potekla, je škoda nastala zaradi višje sile ali človeških dejavnikov, stroj ni pokrit z garancijo, popravilo je zaračunano.

Navodila za **varnost**: Pred uporabo te naprave prosimo, da v celoti preberete ta navodila in jih shranite

### Opomba

- ▲ Med premikanjem stroja ga imejte izklopljenega
- △ Med namestitvijo dodatkov izključite napajanje
- △ Postavite na ravno in stabilno podlago ter delujte v prezačenih pogojih
- △ Med delovanjem stroja nosite posebno zaščitno opremo

**Opozorilo** g nepravilna uporaba lahko povzroči električni udar, požar, telesne poškodbe in druge poškodbe.

- @ Tega stroja ne uporabljajte na nevarnih mestih
- 6 Ne uporabljajte naprave, če ne deluje pravilno.
- @ Otrokom ali odraslim, ki ne razumejo tega priročnika, ne dovolite upravljanja s tem strojem. @ Ne razstavljajte in ne popravljajte tega stroja.
- @ Ne uporabljajte neprimerne vtičnice.
- @ Ne dotikajte se grelne plošče, ko se naprava segreva.



**Opozorilo**

garancija

vsebina

Tabela napak pri delovanju izdelka

Stroj Ohišje	Deli stroja (razen glavnih delov)	Eno leto 1	Napaka	Stroja ni mogoče normalno uporabljati v skladu z navodili za uporabo
Glavni deli	Osnovna plošča	Eno leto segreva	Napaka 2	Grelna plošča se ne
	Grelna plošča	Eno leto zaslonu	Napaka 3	Napaka na
	Vibracijska črpalka	<b>Silikonska podlaga, brez garancije</b>		

€lfEdtt B88fa  
iñe 0#t#ab

2

## Električni shematski diagram

